

## Модели TESA DIGICO 12 - HP

- Высокоточная измерительная система
- Защита от воды и смазочно-охлаждающей жидкости (IP65)
- Комбинированная аналоговая и цифровая индикация
- Показание шкалы:  $\pm$  от 0,025 до  $\pm$  1,25 мм
- Режим измерения: NOR/MIN /MAX/MAX-MIN
- Корпус 44 мм
- Информационный выход RS 232, комбинированный с внешним электропитанием
- Запатентованная индуктивная измерительная система.
- Обнуление индикации
- Непосредственный перерасчет мм/дюйм.
- Выключение: блокируемое или автоматическое

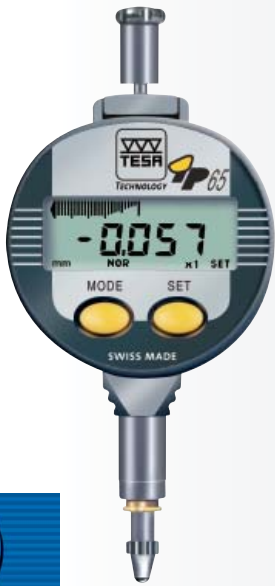

мм/дюйм

мм

дюйм

Модуль

Модель IP65, влагонепроницаемый модуль

<b>01930134</b>	5/0.210	0,001 / 0,01	0.00005 / 0.0005	IP65
-----------------	---------	--------------	------------------	------

Модели IP65, влагонепроницаемая механика и модуль

<b>01930135</b>	5/0.210	0,001 / 0,01	0.00005 / 0.0005	IP65
-----------------	---------	--------------	------------------	------

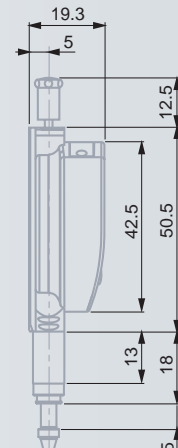
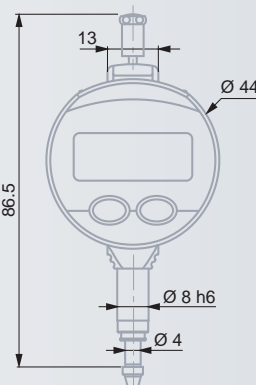
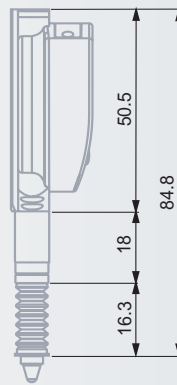
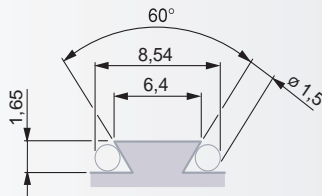

### Принадлежности



- |                 |  |
|-----------------|--|
| <b>03238013</b> | Задняя панель с ушком                                      |
| <b>01961012</b> | Верхний подъёмный рычаг                                    |
| <b>01960005</b> | Нижний подъёмный рычаг                                     |
| <b>01961013</b> | Пневматическое устройство для втягивания (отвода) плунжера |
| <b>04761060</b> | Соединительный кабель RS 232 с внешним электропитанием     |
| <b>01961000</b> | Литиевая батарея 3 В, тип CR 2032, 190 мА/ч                |

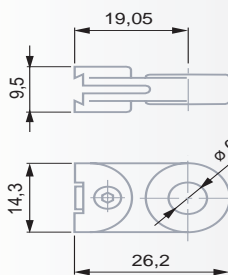

03238013

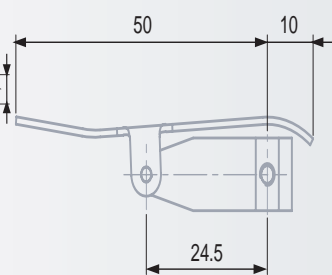

01961012

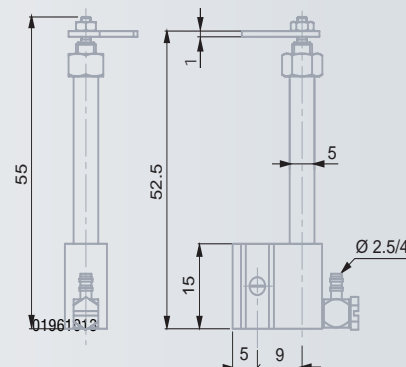

01961013



ЖК-дисплей, 5 разрядов + знак минус



Высота символов: 6 мм



Установка индикатора на нуль



4 мкм



2 мкм



от 0,4 до 0,75 Н ( $\pm$  0,15 Н)



Макс. 2 м/с



Число измерений в секунду: 9



Диапазон рабочей температуры: от +5°C до 40°C



Литиевая батарея 3В, тип CR 2032



Автономная работа: > 4000 час



RS 232



70 г



EN 61326-1



IP65 (IEC 529)



Транспортная упаковка с 1 литиевой батареей CR 2032 (№ 01961000)



Идентификационный номер



Протокол испытаний с сертификатом соответствия