



BSS

Шариковые Подшипники из Нержавеющей Стали

Подшипник BSS изготовлен из закаленной нержавеющей стали для всех подвижных частей и из стали AISI 304 для защиты и сепаратора. Изготовление из закаленной нержавеющей стали обеспечивает его отличную производительность в таких приложениях, где есть умеренно агрессивная среда и не рекомендуется его использование, где есть кислоты, соль, морская вода и т.д. Подшипник BSS зарекомендовал себя во многих приложениях, особенно где погодные условия имеют значение; является отличным решением для стеклянных внешних раздвижных дверей.

Техническая характеристика

Материал закаленная нержавеющая сталь
Стандартный радиальный зазор
Открытый тип
Подшипник поставляется со смазкой

Область применения

Подвесные конвейеры для предприятий пищевой промышленности
Строительная отрасль, окна, раздвижные окна и т.д.



BSS (6000 Serie)

Шариковый Подшипник из Нержавеющей Стали

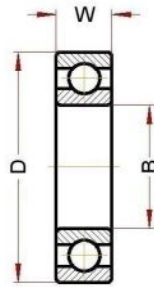
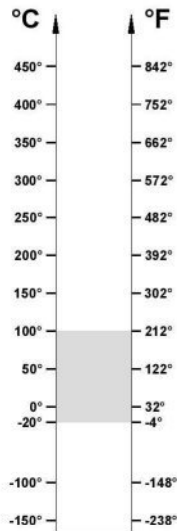

РАБОЧИЙ ДИАПАЗОН: -20°/ 100°С ЭКОНОМИЧНЫЙ РАБОЧИЙ ДИАПАЗОН: -20°/ 100°С

Обозначение	Диаметр внутренний (B)	Диаметр внешний (D)	Ширина (W)	Масса, г	Скорость об/мин	Статическая нагрузка, Кп 100°	Статическая нагрузка, Кп 20°
6000 BSS	10	26	8	20	19720	1,57	1,57
6001 BSS	12	28	8	25	16640	1,89	1,89
6002 BSS	15	32	9	30	15360	2,28	2,28
6003 BSS	17	35	10	40	14080	2,60	2,60
6004 BSS	20	42	12	69	12800	4	4
6005 BSS	25	47	12	80	10880	4,68	4,68
6006 BSS	30	55	13	120	8320	6,40	6,40
6007 BSS	35	62	14	160	7040	8,32	8,32
6008 BSS	40	68	15	190	6400	9,44	9,44
6009 BSS	45	75	16	250	5760	11,44	11,44
6010 BSS	50	80	16	260	5440	12,48	12,48
6011 BSS	55	90	18	390	4800	16,96	16,96
6012 BSS	60	95	18	420	4480	18,5	18,5
6013 BSS	65	100	18	440	4032	20	20
6014 BSS	70	110	20	600	3840	25,20	25,20
6015 BSS	75	115	20	640	3584	27,20	27,20

РАБОЧИЙ ДИАПАЗОН – правильный технический диапазон, при котором может быть использован подшипник с хорошим результатом работы.

ЭКОНОМИЧНЫЙ РАБОЧИЙ ДИАПАЗОН – температурный диапазон, при котором вы найдете, исходя из нашего опыта и ноу-хау, хорошее отношение цены- качества срока службы.

BSS (6200 Serie)

Шариковый Подшипник из Нержавеющей Стали

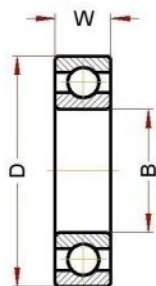
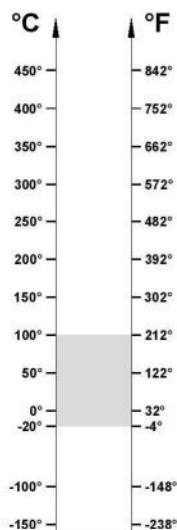

РАБОЧИЙ ДИАПАЗОН: -20°/ 100°С ЭКОНОМИЧНЫЙ РАБОЧИЙ ДИАПАЗОН: -20°/ 100°С

Обозначение	Диаметр внутренний (B)	Диаметр внешний (D)	Ширина (W)	Масса, г	Скорость об/мин	Статическая нагрузка, Кн 100°	Статическая нагрузка, Кн 20°
6200 BSS	10	30	9	30	16640	2,08	2,08
6201 BSS	12	32	10	37	15360	2,48	2,48
6202 BSS	15	35	11	45	12800	3	3
6203 BSS	17	40	12	65	11520	3,80	3,80
6204 BSS	20	47	14	110	12000	5,24	5,24
6205 BSS	25	52	15	130	8960	6,40	6,40
6206 BSS	30	62	16	200	7040	8,96	8,96
6207 BSS	35	72	17	290	6080	12,24	12,24
6208 BSS	40	80	18	370	5440	14,40	14,40
6209 BSS	45	85	19	410	5120	16,32	16,32
6210 BSS	50	90	20	460	4800	19,20	19,20
6211 BSS	55	100	21	610	4288	23,20	23,20
6212 BSS	60	110	22	780	3840	28,80	28,80
6213 BSS	65	120	23	990	3392	33,20	33,20
6214 BSS	70	125	24	1040	3200	35,20	35,20
6215 BSS	75	130	25	1210	3072	39,20	39,20

РАБОЧИЙ ДИАПАЗОН – правильный технический диапазон, при котором может быть использован подшипник с хорошим результатом работы.

ЭКОНОМИЧНЫЙ РАБОЧИЙ ДИАПАЗОН – температурный диапазон, при котором вы найдете, исходя из нашего опыта и ноу-хау, хорошее отношение цены- качества срока службы.

BSS (6300 Serie)

Шариковый Подшипник из Нержавеющей Стали

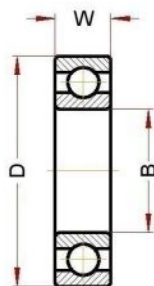
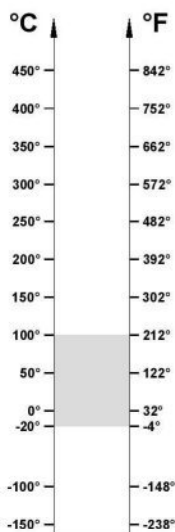

РАБОЧИЙ ДИАПАЗОН: -20°/ 100°С ЭКОНОМИЧНЫЙ РАБОЧИЙ ДИАПАЗОН: -20°/ 100°С

Обозначение	Диаметр внутренний (B)	Диаметр внешний (D)	Ширина (W)	Масса, г	Скорость об/мин	Статическая нагрузка, Кн 100°	Статическая нагрузка, Кн 20°
6300 BSS	10	35	11	52	14080	2,76	2,76
6301 BSS	12	37	12	60	12800	3,32	3,32
6302 BSS	15	42	13	80	11520	4,32	4,32
6303 BSS	17	47	14	120	10240	5,54	5,54
6304 BSS	20	52	15	140	8960	6,80	6,80
6305 BSS	25	62	17	225	7040	9,12	9,12
6306 BSS	30	72	19	350	6080	13,04	13,04
6307 BSS	35	80	21	450	5440	15,20	15,20
6308 BSS	40	90	23	620	4800	20	20
6309 BSS	45	100	25	830	4288	25,60	25,60
6310 BSS	50	110	27	1050	3840	30,40	30,40
6311 BSS	55	120	29	1350	3392	38	38
6312 BSS	60	130	31	1700	3200	41,60	41,60
6313 BSS	65	140	33	2100	2880	48	48
6314 BSS	70	150	35	2500	2752	56,2	56,2
6315 BSS	75	160	37	3000	2560	61,20	61,20

РАБОЧИЙ ДИАПАЗОН – правильный технический диапазон, при котором может быть использован подшипник с хорошим результатом работы.

ЭКОНОМИЧНЫЙ РАБОЧИЙ ДИАПАЗОН – температурный диапазон, при котором вы найдете, исходя из нашего опыта и ноу-хау, хорошее отношение цены- качества срока службы.



BSS 2RS

Шариковые Подшипники из Нержавеющей Стали

Подшипник BSS 2RS изготовлен из закаленной нержавеющей стали для всех подвижных частей и из стали AISI 304 для защиты и сепаратора. Изготовление из закаленной нержавеющей стали обеспечивает его отличную производительность в таких приложениях, где есть умеренно агрессивная среда и не рекомендуется его использование, где есть кислоты, соль, морская вода и т.д. Подшипник BSS 2RS зарекомендовал себя во многих приложениях, особенно где погодные условия имеют значение; является отличным решением для производителей стеклянных внешних раздвижных дверей. Наличие 2RS защиты и подходящей смазки позволяет использование подшипника в приложениях без дополнительной защиты.

Техническая характеристика

Материал закаленная нержавеющая сталь
Стандартный радиальный зазор
Уплотнения из нержавеющей стали типа 2RS
Подшипник поставляется со смазкой

Область применения

Подвесные конвейеры для предприятий пищевой промышленности
Строительная отрасль, окна, раздвижные окна и т.д.

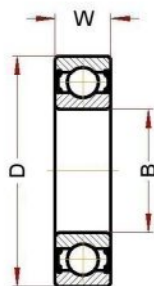
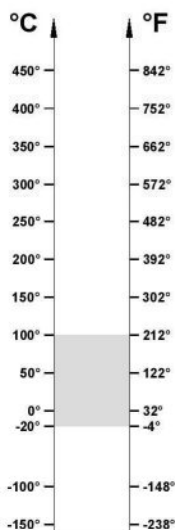

BSS 2RS (Micro Serie)**Шариковый Подшипник из Нержавеющей Стали**

РАБОЧИЙ ДИАПАЗОН: -20°/ 100°С

ЭКОНОМИЧНЫЙ РАБОЧИЙ ДИАПАЗОН: -20°/ 100°С

Обозначение	Диаметр внутренний (B)	Диаметр внешний (D)	Ширина (W)	Масса, г	Скорость об/мин	Статическая нагрузка, Кн 100°	Статическая нагрузка, Кн 20°
613/3 BSS 2RS	3	8	3	1.5	25600	0,12	0,12
623 BSS 2RS	3	10	4	3	25600	0,18	0,18
604 BSS 2RS	4	12	4	3	24320	0,34	0,34
624 BSS 2RS	4	13	5	3	24320	0,34	0,34
605 BSS 2RS	5	14	5	4	23040	0,42	0,42
625 BSS 2RS	5	16	5	5	23040	0,42	0,42
606 BSS 2RS	6	17	6	7	20480	0,85	0,85
626 BSS 2RS	6	19	6	8	20480	0,85	0,85
607 BSS 2RS	7	19	6	8	20480	0,85	0,85
627 BSS 2RS	7	22	7	13	19200	1,10	1,10
608 BSS 2RS	8	22	7	13	19200	1,10	1,10
628 BSS 2RS	8	24	8	14	19200	1,10	1,10
609 BSS 2RS	9	24	7	15	19200	1,30	1,30
629 BSS 2RS	9	26	8	20	19200	1,57	1,57

РАБОЧИЙ ДИАПАЗОН – правильный технический диапазон, при котором может быть использован подшипник с хорошим результатом работы.

ЭКОНОМИЧНЫЙ РАБОЧИЙ ДИАПАЗОН – температурный диапазон, при котором вы найдете, исходя из нашего опыта и ноу-хау, хорошее отношение цены- качества срока службы.

BSS 2RS (61800 Serie)

Шариковый Подшипник из Нержавеющей Стали

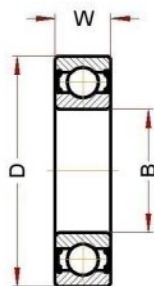
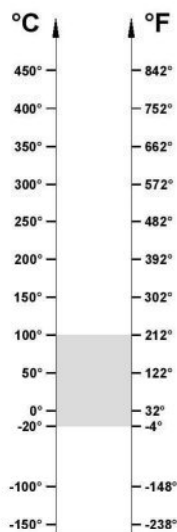

РАБОЧИЙ ДИАПАЗОН: -20°/ 100°С ЭКОНОМИЧНЫЙ РАБОЧИЙ ДИАПАЗОН: -20°/ 100°С

Обозначение	Диаметр внутренний (B)	Диаметр внешний (D)	Ширина (W)	Масса, г	Скорость об/мин	Статическая нагрузка, Кн 100°	Статическая нагрузка, Кн 20°
61800 BSS 2RS	10	19	5	5.6	21760	0,42	0,42
61801 BSS 2RS	12	21	5	6.5	20480	0,76	0,76
61802 BSS 2RS	15	24	5	7.6	19200	1	1
61803 BSS 2RS	17	26	5	8.2	17920	1,16	1,16
61804 BSS 2RS	20	32	7	18	14080	1,79	1,79
61805 BSS 2RS	25	37	7	24	12160	2,24	2,24
61806 BSS 2RS	30	42	7	27	10240	2,68	2,68
61807 BSS 2RS	35	47	7	32	8960	2,88	2,88
61808 BSS 2RS	40	52	7	35	8320	3,40	3,40
61809 BSS 2RS	45	58	7	42	7040	4,48	4,48
61810 BSS 2RS	50	65	7	52	6400	5,04	5,04
61811 BSS 2RS	55	72	9	81	5760	6,80	6,80
61812 BSS 2RS	60	78	10	105	5440	8,80	8,80
61813 BSS 2RS	65	85	10	124	4800	9,60	9,60
61814 BSS 2RS	70	90	10	133	4480	10	10
61815 BSS 2RS	75	95	10	143	4288	10,72	10,72

РАБОЧИЙ ДИАПАЗОН – правильный технический диапазон, при котором может быть использован подшипник с хорошим результатом работы.

ЭКОНОМИЧНЫЙ РАБОЧИЙ ДИАПАЗОН – температурный диапазон, при котором вы найдете, исходя из нашего опыта и ноу-хау, хорошее отношение цены- качества срока службы.

BSS 2RS (61900 Serie)

Шариковый Подшипник из Нержавеющей Стали

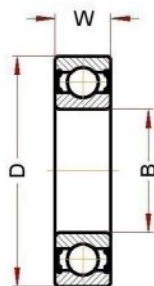
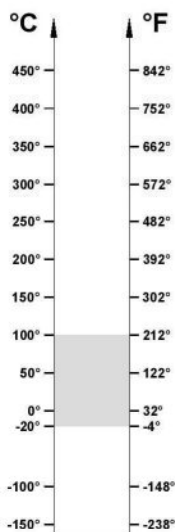

РАБОЧИЙ ДИАПАЗОН: -20°/ 100°С ЭКОНОМИЧНЫЙ РАБОЧИЙ ДИАПАЗОН: -20°/ 100°С

Обозначение	Диаметр внутренний (B)	Диаметр внешний (D)	Ширина (W)	Масса, г	Скорость об/мин	Статическая нагрузка, Кн 100°	Статическая нагрузка, Кн 20°
61900 BSS 2RS	10	22	6	10	8500	0,75	0,75
61901 BSS 2RS	12	24	6	11	8000	0,97	0,97
61902 BSS 2RS	15	28	7	16	7500	2,03	2,03
61903 BSS 2RS	17	30	7	18	7000	2,3	2,3
61904 BSS 2RS	20	37	9	38	6000	3,6	3,6
61905 BSS 2RS	25	37	7	22	5000	4	4
61906 BSS 2RS	30	47	9	51	4250	4,52	4,52
61907 BSS 2RS	35	55	10	80	3750	6,2	6,2
61908 BSS 2RS	40	62	12	120	3300	9,3	9,3
61909 BSS 2RS	45	68	12	140	3000	9,8	9,8
61910 BSS 2RS	50	72	12	160	2800	10,4	10,4
61911 BSS 2RS	55	80	13	190	2500	11,4	11,4
61912 BSS 2RS	60	85	13	200	2250	12	12
61913 BSS 2RS	65	90	13	220	2100	13,4	13,4
61914 BSS 2RS	70	100	16	350	2000	18,3	18,3
61915 BSS 2RS	75	105	16	370	1800	19,3	19,3

РАБОЧИЙ ДИАПАЗОН – правильный технический диапазон, при котором может быть использован подшипник с хорошим результатом работы.

ЭКОНОМИЧНЫЙ РАБОЧИЙ ДИАПАЗОН – температурный диапазон, при котором вы найдете, исходя из нашего опыта и ноу-хау, хорошее отношение цены- качества срока службы.

BSS 2RS (6000 Serie)

Шариковый Подшипник из Нержавеющей Стали

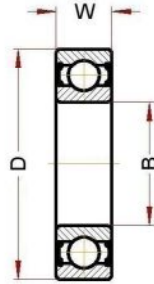
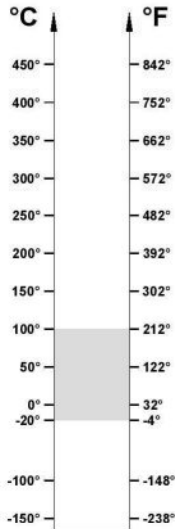

РАБОЧИЙ ДИАПАЗОН: -20°/ 100°С ЭКОНОМИЧНЫЙ РАБОЧИЙ ДИАПАЗОН: -20°/ 100°С

Обозначение	Диаметр внутренний (B)	Диаметр внешний (D)	Ширина (W)	Масса, г	Скорость об/мин	Статическая нагрузка, Кн 100°	Статическая нагрузка, Кн 20°
6000 BSS 2RS	10	26	8	20	19720	1,57	1,57
6001 BSS 2RS	12	28	8	25	16640	1,89	1,89
6002 BSS 2RS	15	32	9	30	15360	2,28	2,28
6003 BSS 2RS	17	35	10	40	14080	2,60	2,60
6004 BSS 2RS	20	42	12	69	12800	4	4
6005 BSS 2RS	25	47	12	80	10880	4,68	4,68
6006 BSS 2RS	30	55	13	120	8320	6,40	6,40
6007 BSS 2RS	35	62	14	160	7040	8,32	8,32
6008 BSS 2RS	40	68	15	190	6400	9,44	9,44
6009 BSS 2RS	45	75	16	250	5760	11,44	11,44
6010 BSS 2RS	50	80	16	260	5440	12,48	12,48
6011 BSS 2RS	55	90	18	390	4800	16,96	16,96
6012 BSS 2RS	60	95	18	420	4480	18,5	18,5
6013 BSS 2RS	65	100	18	440	4032	20	20
6014 BSS 2RS	70	110	20	600	3840	25,20	25,20
6015 BSS 2RS	75	115	20	640	3584	27,20	27,20

РАБОЧИЙ ДИАПАЗОН – правильный технический диапазон, при котором может быть использован подшипник с хорошим результатом работы.

ЭКОНОМИЧНЫЙ РАБОЧИЙ ДИАПАЗОН – температурный диапазон, при котором вы найдете, исходя из нашего опыта и ноу-хау, хорошее отношение цены- качества срока службы.

BSS 2RS (6200 Serie)

Шариковый Подшипник из Нержавеющей Стали

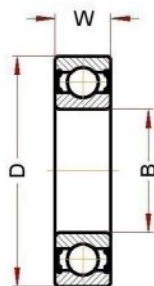
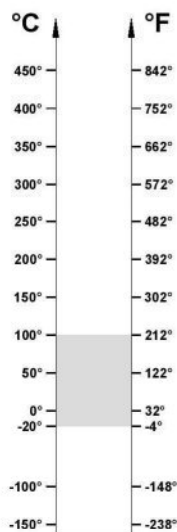

РАБОЧИЙ ДИАПАЗОН: -20°/ 100°С ЭКОНОМИЧНЫЙ РАБОЧИЙ ДИАПАЗОН: -20°/ 100°С

Обозначение	Диаметр внутренний (B)	Диаметр внешний (D)	Ширина (W)	Масса, г	Скорость об/мин	Статическая нагрузка, Кн 100°	Статическая нагрузка, Кн 20°
6200 BSS 2RS	10	30	9	30	16640	2,08	2,08
6201 BSS 2RS	12	32	10	37	15360	2,48	2,48
6202 BSS 2RS	15	35	11	45	12800	3	3
6203 BSS 2RS	17	40	12	65	11520	3,80	3,80
6204 BSS 2RS	20	47	14	110	12000	5,24	5,24
6205 BSS 2RS	25	52	15	130	8960	6,40	6,40
6206 BSS 2RS	30	62	16	200	7040	8,96	8,96
6207 BSS 2RS	35	72	17	290	6080	12,24	12,24
6208 BSS 2RS	40	80	18	370	5440	14,40	14,40
6209 BSS 2RS	45	85	19	410	5120	16,32	16,32
6210 BSS 2RS	50	90	20	460	4800	19,20	19,20
6211 BSS 2RS	55	100	21	610	4288	23,20	23,20
6212 BSS 2RS	60	110	22	780	3840	28,80	28,80
6213 BSS 2RS	65	120	23	990	3392	33,20	33,20
6214 BSS 2RS	70	125	24	1040	3200	35,20	35,20
6215 BSS 2RS	75	130	25	1210	3072	39,20	39,20

РАБОЧИЙ ДИАПАЗОН – правильный технический диапазон, при котором может быть использован подшипник с хорошим результатом работы.

ЭКОНОМИЧНЫЙ РАБОЧИЙ ДИАПАЗОН – температурный диапазон, при котором вы найдете, исходя из нашего опыта и ноу-хау, хорошее отношение цены- качества срока службы.

BSS 2RS (6300 Serie)

Шариковый Подшипник из Нержавеющей Стали

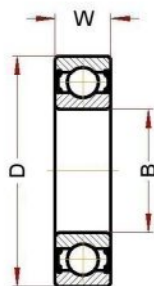
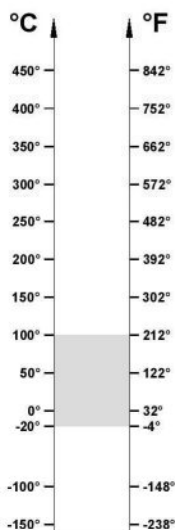

РАБОЧИЙ ДИАПАЗОН: -20°/ 100°С ЭКОНОМИЧНЫЙ РАБОЧИЙ ДИАПАЗОН: -20°/ 100°С

Обозначение	Диаметр внутренний (B)	Диаметр внешний (D)	Ширина (W)	Масса, г	Скорость об/мин	Статическая нагрузка, Кн 100°	Статическая нагрузка, Кн 20°
6300 BSS 2RS	10	35	11	52	14080	2,76	2,76
6301 BSS 2RS	12	37	12	60	12800	3,32	3,32
6302 BSS 2RS	15	42	13	80	11520	4,32	4,32
6303 BSS 2RS	17	47	14	120	10240	5,54	5,54
6304 BSS 2RS	20	52	15	140	8960	6,80	6,80
6305 BSS 2RS	25	62	17	225	7040	9,12	9,12
6306 BSS 2RS	30	72	19	350	6080	13,04	13,04
6307 BSS 2RS	35	80	21	450	5440	15,20	15,20
6308 BSS 2RS	40	90	23	620	4800	20	20
6309 BSS 2RS	45	100	25	830	4288	25,60	25,60
6310 BSS 2RS	50	110	27	1050	3840	30,40	30,40
6311 BSS 2RS	55	120	29	1350	3392	38	38
6312 BSS 2RS	60	130	31	1700	3200	41,60	41,60
6313 BSS 2RS	65	140	33	2100	2880	48	48
6314 BSS 2RS	70	150	35	2500	2752	56,2	56,2
6315 BSS 2RS	75	160	37	3000	2560	61,20	61,20

РАБОЧИЙ ДИАПАЗОН – правильный технический диапазон, при котором может быть использован подшипник с хорошим результатом работы.

ЭКОНОМИЧНЫЙ РАБОЧИЙ ДИАПАЗОН – температурный диапазон, при котором вы найдете, исходя из нашего опыта и ноу-хау, хорошее отношение цены- качества срока службы.

BSS 2RS (UC Serie)

Самоустанавливающиеся Корпусные Подшипники из Нержавеющей Стали

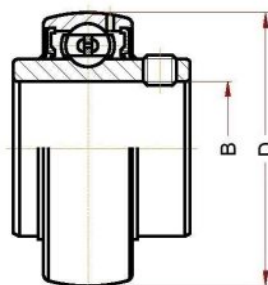
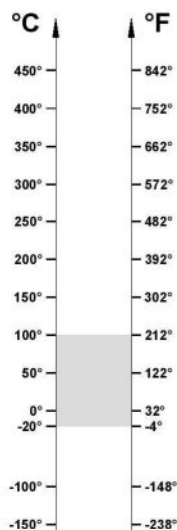

РАБОЧИЙ ДИАПАЗОН: -20°/ 100°С ЭКОНОМИЧНЫЙ РАБОЧИЙ ДИАПАЗОН: -20°/ 100°С

Обозначение	Диаметр внутренний (B)	Диаметр внешний (D)	Скорость об/мин	Статическая нагрузка, Кн 100°	Статическая нагрузка, Кн 20°
UC 201 BSS 2RS	12	47	1440	5,94	5,94
UC 202 BSS 2RS	15	47	1440	5,94	5,94
UC 203 BSS 2RS	17	47	1440	5,94	5,94
UC 204 BSS 2RS	20	47	1200	5,94	5,94
UC 205 BSS 2RS	25	52	1120	7	7
UC 206 BSS 2RS	30	62	880	10,1	10,1
UC 207 BSS 2RS	35	72	760	13,6	13,6
UC 208 BSS 2RS	40	80	680	16,3	16,3
UC 209 BSS 2RS	45	85	640	18,5	18,5
UC 210 BSS 2RS	50	90	600	20,8	20,8
UC 211 BSS 2RS	55	100	536	26,1	26,1
UC 212 BSS 2RS	60	110	480	29,3	29,3
UC 213 BSS 2RS	65	120	424	35,8	35,8
UC 214 BSS 2RS	70	125	400	40,2	40,2
UC 215 BSS 2RS	75	130	384	44,3	44,3

РАБОЧИЙ ДИАПАЗОН – правильный технический диапазон, при котором может быть использован подшипник с хорошим результатом работы.

ЭКОНОМИЧНЫЙ РАБОЧИЙ ДИАПАЗОН – температурный диапазон, при котором вы найдете, исходя из нашего опыта и ноу-хау, хорошее отношение цены- качества срока службы.

BSS 2RS (UCPA Serie)

Подшипниковый Узел из Нержавеющей Стали

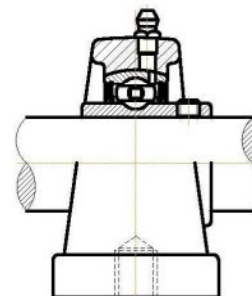
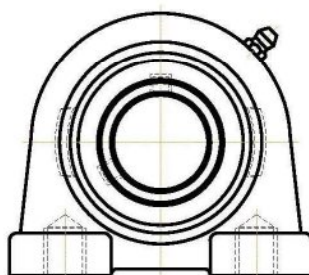
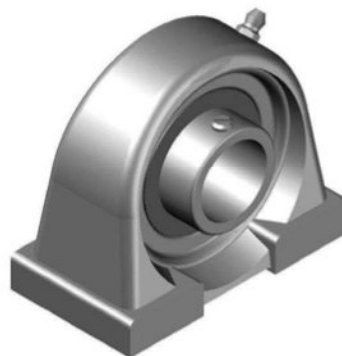
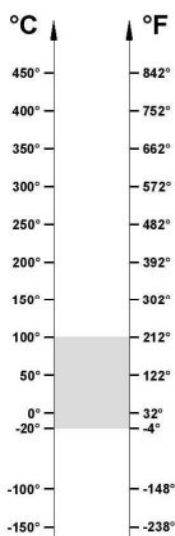

РАБОЧИЙ ДИАПАЗОН: -20°/ 100°С ЭКОНОМИЧНЫЙ РАБОЧИЙ ДИАПАЗОН: -20°/ 100°С

Обозначение	Код подшипника	Код корпуса
UCPA 201 BSS 2RS	UC 201 BSS 2RS	SS PA 201
UCPA 202 BSS 2RS	UC 202 BSS 2RS	SS PA 202
UCPA 203 BSS 2RS	UC 203 BSS 2RS	SS PA 203
UCPA 204 BSS 2RS	UC 204 BSS 2RS	SS PA 204
UCPA 205 BSS 2RS	UC 205 BSS 2RS	SS PA 205
UCPA 206 BSS 2RS	UC 206 BSS 2RS	SS PA 206
UCPA 207 BSS 2RS	UC 207 BSS 2RS	SS PA 207
UCPA 208 BSS 2RS	UC 208 BSS 2RS	SS PA 208
UCPA 209 BSS 2RS	UC 209 BSS 2RS	SS PA 209
UCPA 210 BSS 2RS	UC 210 BSS 2RS	SS PA 210
UCPA 211 BSS 2RS	UC 211 BSS 2RS	SS PA 211
UCPA 212 BSS 2RS	UC 212 BSS 2RS	SS PA 212
UCPA 213 BSS 2RS	UC 213 BSS 2RS	SS PA 213
UCPA 214 BSS 2RS	UC 214 BSS 2RS	SS PA 214
UCPA 215 BSS 2RS	UC 215 BSS 2RS	SS PA 215

РАБОЧИЙ ДИАПАЗОН – правильный технический диапазон, при котором может быть использован подшипник с хорошим результатом работы.

ЭКОНОМИЧНЫЙ РАБОЧИЙ ДИАПАЗОН – температурный диапазон, при котором вы найдете, исходя из нашего опыта и ноу-хау, хорошее отношение цены- качества срока службы.

BSS 2RS (UCF Serie)

Фланцевый Узел из Нержавеющей Стали

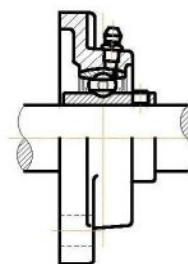
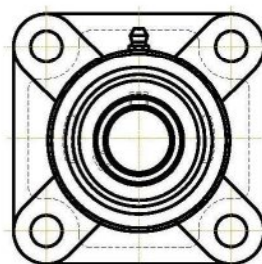
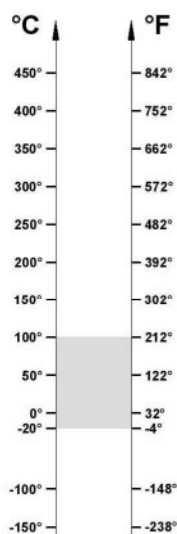

РАБОЧИЙ ДИАПАЗОН: -20°/ 100°С ЭКОНОМИЧНЫЙ РАБОЧИЙ ДИАПАЗОН: -20°/ 100°С

Обозначение	Код подшипника	Код корпуса
UCF 201 BSS 2RS	UC 201 BSS 2RS	SS F 201
UCF 202 BSS 2RS	UC 202 BSS 2RS	SS F 202
UCF 203 BSS 2RS	UC 203 BSS 2RS	SS F 203
UCF 204 BSS 2RS	UC 204 BSS 2RS	SS F 204
UCF 205 BSS 2RS	UC 205 BSS 2RS	SS F 205
UCF 206 BSS 2RS	UC 206 BSS 2RS	SS F 206
UCF 207 BSS 2RS	UC 207 BSS 2RS	SS F 207
UCF 208 BSS 2RS	UC 208 BSS 2RS	SS F 208
UCF 209 BSS 2RS	UC 209 BSS 2RS	SS F 209
UCF 210 BSS 2RS	UC 210 BSS 2RS	SS F 210
UCF 211 BSS 2RS	UC 211 BSS 2RS	SS F 211
UCF 212 BSS 2RS	UC 212 BSS 2RS	SS F 212
UCF 213 BSS 2RS	UC 213 BSS 2RS	SS F 213
UCF 214 BSS 2RS	UC 214 BSS 2RS	SS F 214
UCF 215 BSS 2RS	UC 215 BSS 2RS	SS F 215

РАБОЧИЙ ДИАПАЗОН – правильный технический диапазон, при котором может быть использован подшипник с хорошим результатом работы.

ЭКОНОМИЧНЫЙ РАБОЧИЙ ДИАПАЗОН – температурный диапазон, при котором вы найдете, исходя из нашего опыта и ноу-хау, хорошее отношение цены- качества срока службы.

BSS 2RS (UCFL Serie)

Фланцевый Узел из Нержавеющей Стали

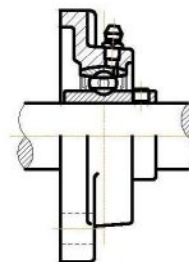
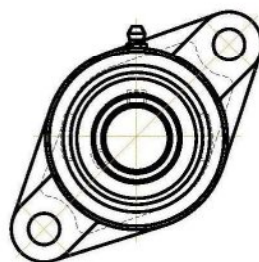
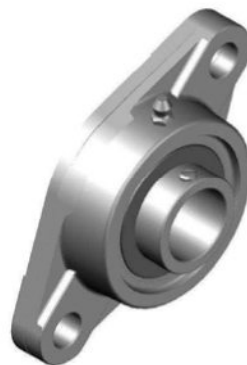
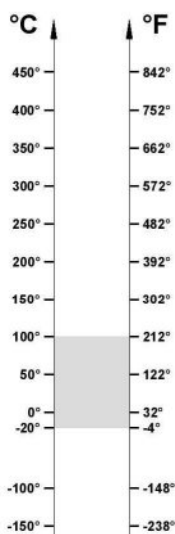

РАБОЧИЙ ДИАПАЗОН: -20°/ 100°С ЭКОНОМИЧНЫЙ РАБОЧИЙ ДИАПАЗОН: -20°/ 100°С

Обозначение	Код подшипника	Код корпуса
UCFL 201 BSS 2RS	UC 201 BSS 2RS	SS FL 201
UCFL 202 BSS 2RS	UC 202 BSS 2RS	SS FL 202
UCFL 203 BSS 2RS	UC 203 BSS 2RS	SS FL 203
UCFL 204 BSS 2RS	UC 204 BSS 2RS	SS FL 204
UCFL 205 BSS 2RS	UC 205 BSS 2RS	SS FL 205
UCFL 206 BSS 2RS	UC 206 BSS 2RS	SS FL 206
UCFL 207 BSS 2RS	UC 207 BSS 2RS	SS FL 207
UCFL 208 BSS 2RS	UC 208 BSS 2RS	SS FL 208
UCFL 209 BSS 2RS	UC 209 BSS 2RS	SS FL 209
UCFL 210 BSS 2RS	UC 210 BSS 2RS	SS FL 210
UCFL 211 BSS 2RS	UC 211 BSS 2RS	SS FL 211
UCFL 212 BSS 2RS	UC 212 BSS 2RS	SS FL 212
UCFL 213 BSS 2RS	UC 213 BSS 2RS	SS FL 213
UCFL 214 BSS 2RS	UC 214 BSS 2RS	SS FL 214
UCFL 215 BSS 2RS	UC 215 BSS 2RS	SS FL 215

РАБОЧИЙ ДИАПАЗОН – правильный технический диапазон, при котором может быть использован подшипник с хорошим результатом работы.

ЭКОНОМИЧНЫЙ РАБОЧИЙ ДИАПАЗОН – температурный диапазон, при котором вы найдете, исходя из нашего опыта и ноу-хау, хорошее отношение цены- качества срока службы.

BSS 2RS (UCP Serie)

Подшипниковый Узел из Нержавеющей Стали

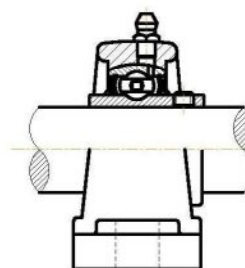
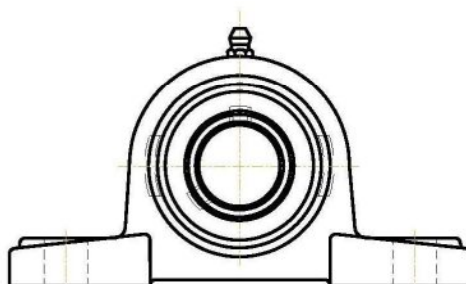
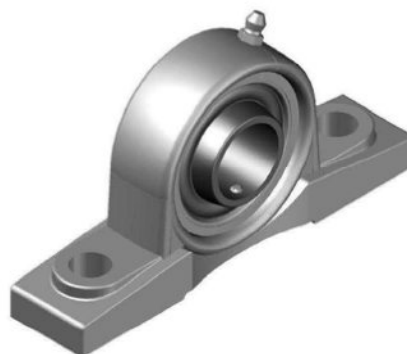
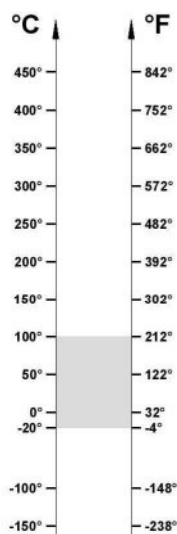

РАБОЧИЙ ДИАПАЗОН: -20°/ 100°С ЭКОНОМИЧНЫЙ РАБОЧИЙ ДИАПАЗОН: -20°/ 100°С

Обозначение	Код подшипника	Код корпуса
UCP 201 BSS 2RS	UC 201 BSS 2RS	SS P 201
UCP 202 BSS 2RS	UC 202 BSS 2RS	SS P 202
UCP 203 BSS 2RS	UC 203 BSS 2RS	SS P 203
UCP 204 BSS 2RS	UC 204 BSS 2RS	SS P 204
UCP 205 BSS 2RS	UC 205 BSS 2RS	SS P 205
UCP 206 BSS 2RS	UC 206 BSS 2RS	SS P 206
UCP 207 BSS 2RS	UC 207 BSS 2RS	SS P 207
UCP 208 BSS 2RS	UC 208 BSS 2RS	SS P 208
UCP 209 BSS 2RS	UC 209 BSS 2RS	SS P 209
UCP 210 BSS 2RS	UC 210 BSS 2RS	SS P 210
UCP 211 BSS 2RS	UC 211 BSS 2RS	SS P 211
UCP 212 BSS 2RS	UC 212 BSS 2RS	SS P 212
UCP 213 BSS 2RS	UC 213 BSS 2RS	SS P 213
UCP 214 BSS 2RS	UC 214 BSS 2RS	SS P 214
UCP 215 BSS 2RS	UC 215 BSS 2RS	SS P 215

РАБОЧИЙ ДИАПАЗОН – правильный технический диапазон, при котором может быть использован подшипник с хорошим результатом работы.

ЭКОНОМИЧНЫЙ РАБОЧИЙ ДИАПАЗОН – температурный диапазон, при котором вы найдете, исходя из нашего опыта и ноу-хау, хорошее отношение цены- качества срока службы.



BSS ZZ

Шариковые Подшипники из Нержавеющей Стали

Подшипник BSS ZZ изготовлен из закаленной нержавеющей стали для всех подвижных частей и из стали AISI 304 для защиты и сепаратора. Изготовление из закаленной нержавеющей стали обеспечивает его отличную производительность в таких приложениях, где есть умеренно агрессивная среда и не рекомендуется его использование, где есть кислоты, соль, морская вода и т.д. Подшипник BSS ZZ зарекомендовал себя во многих приложениях, особенно где погодные условия имеют значение; является отличным решением для производителей стеклянных внешних раздвижных дверей. Наличие ZZ защиты и подходящей смазки позволяет использование подшипника в приложениях без дополнительной защиты.

Техническая характеристика

Материал - закаленная нержавеющая сталь
Стандартный радиальный зазор
Щитки из нержавеющей стали типа ZZ
Подшипник поставляется со смазкой

Область применения

Подвесные конвейеры для предприятий пищевой промышленности
Строительная отрасль, окна, раздвижные окна и т.д.

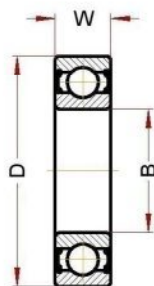
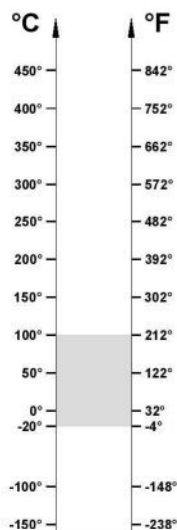

BSS ZZ (6000 Serie)**Шариковый Подшипник из Нержавеющей Стали**

РАБОЧИЙ ДИАПАЗОН: -20°/ 100°С

ЭКОНОМИЧНЫЙ РАБОЧИЙ ДИАПАЗОН: -20°/ 100°С

Обозначение	Диаметр внутренний (B)	Диаметр внешний (D)	Ширина (W)	Масса, г	Скорость об/мин	Статическая нагрузка, Кн 100°	Статическая нагрузка, Кн 20°
6000 BSS ZZ	10	26	8	20	19720	1,57	1,57
6001 BSS ZZ	12	28	8	25	16640	1,89	1,89
6002 BSS ZZ	15	32	9	30	15360	2,28	2,28
6003 BSS ZZ	17	35	10	40	14080	2,60	2,60
6004 BSS ZZ	20	42	12	69	12800	4	4
6005 BSS ZZ	25	47	12	80	10880	4,68	4,68
6006 BSS ZZ	30	55	13	120	8320	6,40	6,40
6007 BSS ZZ	35	62	14	160	7040	8,32	8,32
6008 BSS ZZ	40	68	15	190	6400	9,44	9,44
6009 BSS ZZ	45	75	16	250	5760	11,44	11,44
6010 BSS ZZ	50	80	16	260	5440	12,48	12,48
6011 BSS ZZ	55	90	18	390	4800	16,96	16,96
6012 BSS ZZ	60	95	18	420	4480	18,5	18,5
6013 BSS ZZ	65	100	18	440	4032	20	20
6014 BSS ZZ	70	110	20	600	3840	25,20	25,20
6015 BSS ZZ	75	115	20	640	3584	27,20	27,20

РАБОЧИЙ ДИАПАЗОН – правильный технический диапазон, при котором может быть использован подшипник с хорошим результатом работы.

ЭКОНОМИЧНЫЙ РАБОЧИЙ ДИАПАЗОН – температурный диапазон, при котором вы найдете, исходя из нашего опыта и ноу-хау, хорошее отношение цены- качества срока службы.

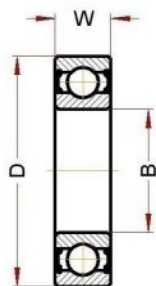
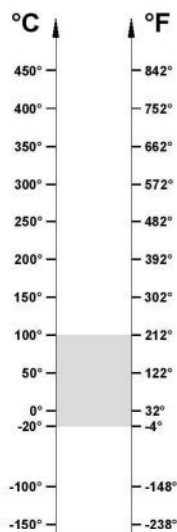
BSS ZZ (6200 Serie)**Шариковый Подшипник из Нержавеющей Стали**

РАБОЧИЙ ДИАПАЗОН: -20°/ 100°С

ЭКОНОМИЧНЫЙ РАБОЧИЙ ДИАПАЗОН: -20°/ 100°С

Обозначение	Диаметр внутренний (B)	Диаметр внешний (D)	Ширина (W)	Масса, г	Скорость об/мин	Статическая нагрузка, Кн 100°	Статическая нагрузка, Кн 20°
6200 BSS ZZ	10	30	9	30	16640	2,08	2,08
6201 BSS ZZ	12	32	10	37	15360	2,48	2,48
6202 BSS ZZ	15	35	11	45	12800	3	3
6203 BSS ZZ	17	40	12	65	11520	3,80	3,80
6204 BSS ZZ	20	47	14	110	12000	5,24	5,24
6205 BSS ZZ	25	52	15	130	8960	6,40	6,40
6206 BSS ZZ	30	62	16	200	7040	8,96	8,96
6207 BSS ZZ	35	72	17	290	6080	12,24	12,24
6208 BSS ZZ	40	80	18	370	5440	14,40	14,40
6209 BSS ZZ	45	85	19	410	5120	16,32	16,32
6210 BSS ZZ	50	90	20	460	4800	19,20	19,20
6211 BSS ZZ	55	100	21	610	4288	23,20	23,20
6212 BSS ZZ	60	110	22	780	3840	28,80	28,80
6213 BSS ZZ	65	120	23	990	3392	33,20	33,20
6214 BSS ZZ	70	125	24	1040	3200	35,20	35,20
6215 BSS ZZ	75	130	25	1210	3072	39,20	39,20

РАБОЧИЙ ДИАПАЗОН – правильный технический диапазон, при котором может быть использован подшипник с хорошим результатом работы.

ЭКОНОМИЧНЫЙ РАБОЧИЙ ДИАПАЗОН – температурный диапазон, при котором вы найдете, исходя из нашего опыта и ноу-хау, хорошее отношение цены- качества срока службы.

BSS ZZ (6300 Serie)

Шариковый Подшипник из Нержавеющей Стали

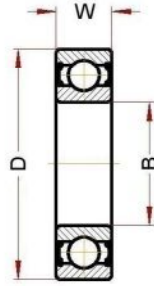
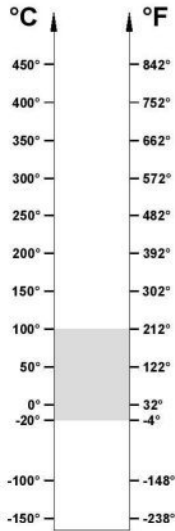

РАБОЧИЙ ДИАПАЗОН: -20°/ 100°С

ЭКОНОМИЧНЫЙ РАБОЧИЙ ДИАПАЗОН: -20°/ 100°С

Обозначение	Диаметр внутренний (B)	Диаметр внешний (D)	Ширина (W)	Масса, г	Скорость об/мин	Статическая нагрузка, Кн 100°	Статическая нагрузка, Кн 20°
6300 BSS ZZ	10	35	11	52	14080	2,76	2,76
6301 BSS ZZ	12	37	12	60	12800	3,32	3,32
6302 BSS ZZ	15	42	13	80	11520	4,32	4,32
6303 BSS ZZ	17	47	14	120	10240	5,54	5,54
6304 BSS ZZ	20	52	15	140	8960	6,80	6,80
6305 BSS ZZ	25	62	17	225	7040	9,12	9,12
6306 BSS ZZ	30	72	19	350	6080	13,04	13,04
6307 BSS ZZ	35	80	21	450	5440	15,20	15,20
6308 BSS ZZ	40	90	23	620	4800	20	20
6309 BSS ZZ	45	100	25	830	4288	25,60	25,60
6310 BSS ZZ	50	110	27	1050	3840	30,40	30,40
6311 BSS ZZ	55	120	29	1350	3392	38	38
6312 BSS ZZ	60	130	31	1700	3200	41,60	41,60
6313 BSS ZZ	65	140	33	2100	2880	48	48
6314 BSS ZZ	70	150	35	2500	2752	56,2	56,2
6315 BSS ZZ	75	160	37	3000	2560	61,20	61,20

РАБОЧИЙ ДИАПАЗОН – правильный технический диапазон, при котором может быть использован подшипник с хорошим результатом работы.

ЭКОНОМИЧНЫЙ РАБОЧИЙ ДИАПАЗОН – температурный диапазон, при котором вы найдете, исходя из нашего опыта и ноу-хау, хорошее отношение цены- качества срока службы.